



Radosť z jazdy



BMW RADU 5 SEDAN

BMW EFFICIENT DYNAMICS.
NÍŽŠIA SPOTREBA. VIAC RADOSTI Z JAZDY.



BMW RADU 5 SEDAN.

INOVÁCIE A TECHNIKA.

- 18 BMW EfficientDynamics
- 20 BMW Personal CoPilot/
BMW ConnectedDrive
- 22 Podvozok a bezpečnosť



VÝBAVA.

- 24 Modely a línie
- 30 BMW Individual
- 32 Ďalšia výbava
- 36 Paleta farieb exteriéru
- 38 Interiérové farby
- 40 Kolesá a pneumatiky
- 41 Originálne BMW príslušenstvo
- 42 Technické údaje



DIGITÁLNE OBJAVOVANIE: NOVÁ APLIKÁCIA BMW KATALÓGY.

Viac informácií, viac radosti z jazdy:
Nová aplikácia BMW Katalógy vám ponúka úplne nový digitálny a interaktívny BMW zážitok. Stiahnite si aplikáciu BMW Katalógy na váš smartfón alebo tablet a preskúmajte nové perspektívy vášho BMW.





「 M Y S L Í N A
B U D Ů C N O Š Ť .

Š P O R T O V E C V O B L E K U .



ZLEPŠENÁ VIDITEĽNOSŤ. POKROČILÁ TECHNOLOGIA.

VYŠŠIA BEZPEČNOSŤ VĎAKA ADAPTÍVNYM LED PREDNÝM SVETLOMETOM* II
ZLEPŠENÁ AERODYNAMIKA VĎAKA OBLIČKÁM ACTIVE AIR STREAM
A VZDUCHOVÝM ZÁCLONÁM II VIAC VIZUÁLNEJ DYNAMIKY VĎAKA PRECÍZNYM
TVAROM A LÍNIÁM

* K dispozícii ako doplnková výbava.



DYNAMIKA, KTORÚ SI ISTO VŠIMNETE.

DYNAMICKÝ MODEL M ŠPORT* II ROZMERNÉ
VÝDUCHY AIR BREATHER II ŠPORTOVÝ NÁRAZNÍK II
20-PALCOVÉ LEŠTENÉ DISKY*

* K dispozícii ako doplnková výbava.





**TO HLAVNÉ JE VĽAVO
VPREDU.**

KOKPIT ORIENTOVANÝ NA VODIČA II M KOŽENÝ VOLANT II
8-STUPŇOVÁ PREVODOVKA STEPTRONIC II JAZDNÝ REŽIM
ADAPTIVE MODE II VYSOKO KVALITNÉ MATERIÁLY, PRECÍZNE
SPRACOVANIE



SLEDUJE VAŠE POHYBY.

NOVÉ A INTUITÍVNE UŽÍVATEĽSKÉ TECHNOLOGIE:
INTELEKTUÁLNE BMW OVLÁDANIE GESTAMI* II INOVATÍVNY
DOTYKOVÝ DISPLEJ* II INTELEKTUÁLNE HLASOVÉ OVLÁDANIE*

* K dispozícii ako doplnková výbava.





BALÍK ENERGIE. ⁷

BMW 530e iPERFORMANCE SO SPALOVACÍM MOTOROM
A ELEKTRICKÝM MOTOROM II BENZÍNOVÝ VÝKON/KRÚTIACI MOMENT
135 KW/290 NM II ELEKTRICKÝ VÝKON/KRÚTIACI MOMENT
83 KW/250 NM II EMISIE CO₂: 45-55 G/KM II
ČISTO ELEKTRICKÝ DOJAZD DO 49 KM





A TO JE IBA ZAČIATOK.

OBJAVTE RADOSŤ Z JAZDY, KTORÁ SA NIKDY NEKONČÍ: NEOPAKOVATEĽNÁ KONŠTELÁCIA ELEGANTNÉHO A DYNAMICKÉHO ASPEKTU V DIZAJNE, INTELIGENTNÉ TECHNOLOGIE BMW A INOVATÍVNA KONCEPCIA OVLÁDANIA VÁM UMOŽNIA VYCHÚTNAŤ SI KAŽDÚ SEKUNDU BEZ TOHO, ABY STE STRATILI Z OČÍ CESTU PRED SEBOU. NAJLEPŠIE JAZDY PRE NAJLEPŠÍCH VODIČOV: BMW RADU 5 ZJEDNOCUJE VÝNIMOČNÝ VÝKON A ŠPORTOVOSŤ S POZORUHODNOU EFEKTIVITOU, S KTOROU SUVERÉNNE DOSIAHNE KAŽDÝ CIEĽ CESTY. NAJELEGANTNEJŠIE Z NAJŠPORTOVEJŠÍCH: **BMW RADU 5 SEDAN.**

www.bmw.sk/efficientdynamics

MENEJ PALIVA PRE VIAC SILY.

Viac sily od 3 do 12 valcov. Menej paliva, viac pôžitkov –

Motory BMW TwinPower Turbo ponúkajú najvyššiu možnú dynamiku pri najvyššej možnej efektívnosti, vďaka najmodernejším systémom vstrekovania, variabilného riadenia výkonu a sofistikovaného prepínania turbodúchadlom. Benzinové aj naftové motory BMW EfficientDynamics, s každým počtom valcov, dokážu poskytnúť podstatne agilnejší pribeh výkonu s excelentnými reakciami už od nízkych otáčok, pričom majú zároveň mimoriadne úspornú spotrebu a nízke emisie.

VIAC RADOSTI Z JAZDY, NIŽŠIE EMISIE.

BMW EfficientDynamics je balík technológií, ktorý obsahuje nielen motor a pohon, ale zahŕňa celú koncepciu vozidla, vrátane inteligentného manažmentu energie. Množstvo inovatívnych technológií v štandardnej výbave každého jedného BMW prispieva k neustálemu zvyšovaniu efektivity. Pomocou opatrení na zvýšenie efektivity motorov, elektrifikáciou, metódami odľahčenia konštrukcie a optimalizácie aerodynamiky dosiahlo BMW výrazné zníženie emisií CO₂ svojej flotily vozidiel.

VYŠŠIA DYNAMIKA, NIŽŠIA HMOTNOSŤ.

Nižšia hmotnosť vďaka inteligentnej odľahčenej konštrukcii. Špeciálna pozornosť, venovaná aj najdrobnejším detailom – inteligentná odľahčená konštrukcia znamená použitie tých správnych materiálov pre každý jeden komponent vozidla. Vďaka extrémne ľahkým high-tech materiálom, ako je napríklad hliník alebo karbón, sleduje **BMW EfficientLightweight** cieľ minimalizácie hmotnosti vozidla. Výsledkom je vyššia jazdná dynamika, vyššia jazdná stabilita a viac bezpečnosti aj komfortu.



BMW EFFICIENT LIGHTWEIGHT.

BMW EfficientLightweight predstavuje inteligentnú odľahčenú konštrukciu, ktorá významne prispieva k zvýšeniu jazdnej dynamiky aj efektívnosti. Redukcia hmotnosti je základom pre najlepšie možné dynamické parametre a exemplárnu efektívnosť. Pri konštrukcii rozličných komponentov vozidla sa využívajú hmotnostne optimalizované materiály, napríklad vysokopevnostné ocele, hliník a horčík.

AERODYNAMIKA

Pomocou cieľených aerodynamických opatrení dokáže BMW optimalizovať koeficient odporu vzduchu, ako aj efektívnosť a interiérovú akustiku. Výsledkom je aj zníženie spotreby paliva. K detailným aerodynamickým opatreniam na zníženie odporu vzduchu patria aj obličky Active Air Stream, výduchy Air Breather, Vzduchové záclony na predných kolesách a aerodynamicky optimalizované kolesá¹.

FUNKCIA INTELLIGENT AUTO START STOP

Funkcia Intelligent Start Stop zvyšuje komfort jazdy vďaka koordinácii s navigáciou, kamerou a radarovým senzorom. Motor vypne iba vtedy, ak existuje pravdepodobnosť dostatočne dlhého státia vozidla s predpokladom vyššej úspory paliva, než sa spotrebuje na reštart motora.

BMW RADU 5 SEDAN



BMW 540i / 540i xDrive

- Benzinový radový 6-valec BMW TwinPower Turbo s výkonom 250 kW (340 k) a krútiacim momentom 450 Nm
- Zrýchlenie 0–100 km/h: 5,1 s / 4,8 s xDrive
- Max. rýchlosť: 250 km/h² / 250 km/h² xDrive
- Kombinovaná spotreba paliva: 8,1 – 9,1 l/100 km / 8,7 – 9,6 l/100 km xDrive
- Kombinované emisie CO₂: 184 – 206 g/km / 197 – 217 g/km xDrive

BMW 530i / 530i xDrive

- Benzinový 4-valec BMW TwinPower Turbo s výkonom 185 kW (252 k) a krútiacim momentom 350 Nm
- Zrýchlenie 0–100 km/h: 6,1 s / 6,0 s xDrive
- Max. rýchlosť: 250 km/h² / 250 km/h² xDrive
- Kombinovaná spotreba paliva: 7,1 – 7,9 l/100 km / 7,6 – 8,5 l/100 km xDrive
- Kombinované emisie CO₂: 160 – 178 g/km / 173 – 193 g/km xDrive

BMW 520i

- Benzinový 4-valec BMW TwinPower Turbo s výkonom 135 kW (184 k) a krútiacim momentom 290 Nm
- Zrýchlenie 0–100 km/h: 7,8 s
- Max. rýchlosť: 235 km/h
- Kombinovaná spotreba paliva: 6,9 – 7,9 l/100 km
- Kombinované emisie CO₂: 157 – 178 g/km

BMW 530e iPerformance

- Benzinový 4-valec BMW TwinPower Turbo a elektromotor so systémovým výkonom 185 kW (252 k) a systémovým krútiacim momentom 420 Nm
- Zrýchlenie 0–100 km/h: 6,2 s
- Max. rýchlosť: 235 km/h
- Kombinovaná spotreba paliva: 2,0 – 2,4 l/100 km
- Kombinované emisie CO₂: 45 – 55 g/km

BMW 530d / 530d xDrive

- Naftový radový 6-valec BMW TwinPower Turbo s výkonom 195 kW (265 k) a krútiacim momentom 620 Nm
- Zrýchlenie 0–100 km/h: 5,7 s / 5,4 s xDrive
- Max. rýchlosť: 250 km/h² / 250 km/h² xDrive
- Kombinovaná spotreba paliva: 5,9 – 6,6 l/100 km / 6,6 – 7,2 l/100 km xDrive
- Kombinované emisie CO₂: 155 – 172 g/km / 172 – 189 g/km xDrive

BMW 520d / 520d xDrive

- Naftový 4-valec BMW TwinPower Turbo s výkonom 140 kW (190 k) a krútiacim momentom 400 Nm
- Zrýchlenie 0–100 km/h: 7,7 s / 7,3 s xDrive;
- Max. rýchlosť: 235 km/h / 232 km/h xDrive
- Kombinovaná spotreba paliva: 5,4 – 6,0 l/100 km / 5,8 – 6,5 l/100 km xDrive
- Kombinované emisie CO₂: 139 – 160 g/km / 151 – 169 g/km xDrive

BMW M550d xDrive

- Naftový 6-valec BMW TwinPower Turbo s výkonom 294 kW (400 k) a krútiacim momentom 760 Nm
- Zrýchlenie 0–100 km/h: 4,4 s
- Max. rýchlosť: 250 km/h²
- Kombinovaná spotreba paliva: 7,2 – 7,7 l/100 km
- Kombinované emisie CO₂: 190 – 200 g/km

BMW 518d

- Naftový 4-valec BMW TwinPower Turbo s výkonom 110 kW (150 k) a krútiacim momentom 350 Nm
- Zrýchlenie 0–100 km/h: 8,8 s
- Max. rýchlosť: 220 km/h
- Kombinovaná spotreba paliva: 5,3 – 6,0 l/100 km
- Kombinované emisie CO₂: 138 – 158 g/km

Hodnoty spotreby paliva, emisií CO₂, spotreby elektrickej energie a zobrazené rozsahy sú stanovené podľa európskeho nariadenia (EC) 715/2007 v znení uplatniteľnom v čase typového schválenia. Namerané hodnoty sú na základe cyklu WLTP podľa smernice (EC) 1151/2017 a môžu sa líšiť v závislosti od zvolenej výbavy. Uvedený rozsah hodnôt zohľadňuje rôzne konfigurácie zvoleného modelu a nie je súčasťou akejkoľvek ponuky, je určený výlučne na porovnanie.

¹ K dispozícii ako doplnková výbava.
² Elektronicky limitovaná.

Uvedené hodnoty jazdných výkonov, spotreby paliva a emisií CO₂ platia pre vozidlá so štandardnou prevodovkou.

BMW Personal CoPilot Podpora pre vaše rozhodnutia.

INOVATÍVNE BMW ASISTENČNÉ SYSTÉMY.

Vychutnajte si najvyšší komfort a maximálnu bezpečnosť s BMW Personal CoPilot. Či už je to jazda alebo parkovanie, pre všetky prípady obsahuje BMW Personal CoPilot asistenčné systémy, ktoré vás spoľahlivo podporia vtedy, keď to potrebujete. Najmodernejšie technológie, napríklad radarové, ultrazvukové a kamerové senzory, spoľahlivo sledujú okolie vozidla a tvoria základ inteligentných asistenčných systémov vodiča. Či už ich aktivujete v prípade potreby vy, alebo sú tichými núdzovými strážcami v pozadí, asistenčné systémy BMW Personal CoPilot zvýšia komfort a bezpečnosť každej vašej jazdy v BMW.

BLIŽŠIE K AUTONÓMNEJ JAZDE NEŽ KEDYKOLVEK PREDTÝM.

Autonómna jazda nie je utópiou, je budúcnosťou: Testovacie vozidlá BMW Personal CoPilot po celom svete už jazdia plne nezávisle bez zásahu vodiča a tým nielen dávajú jasne najavo, ako sa zmení mobilita v blízkej budúcnosti, ale tiež ponúkajú ochutnávku novej úrovne radosti z jazdy. Už dnes ponúka BMW Personal CoPilot množstvo inteligentných semi-autonómnych asistentov, ktorí aktívne podporujú vodiča a znižujú jeho zataženie takmer v každej jazdnej situácii.

JEDNODUCHÉ PARKOVANIE.

Inteligentné parkovacie asistenčné systémy zo súboru BMW Personal CoPilot sa postarajú o to, že sa budete tešiť nielen na jazdu, ale dokonca aj na parkovanie s vaším BMW. Napríklad Parkovací asistent zobrazuje vhodné parkovacie miesta pri prejazde okolo nich a v závislosti od modelu BMW buď čiastočne, alebo plne prevezme následný proces parkovania. Aj tu sa však automatizácia bude vyvíjať, takže v budúcnosti si vozidlo dokáže nájsť parkovacie miesto dokonca samo bez vodiča a plne autonómne zaparkovať.

DIALKOVO OVLÁDANÉ PARKOVANIE.

Funkcia Dialkovo ovládané parkovanie^{1,3} umožňuje vodičovi pohodlne vystúpiť z vozidla a následne ho pomocou diaľkového ovládania prednou časťou zaparkovať do tesnej garáže alebo na úzke miesto a následne s ním aj vycúvať von. Dialkovým ovládačom na aktivovanie parkovania z priestoru mimo vozidla je kľúč BMW Display Key.

DRIVING ASSISTANT PLUS.

Driving Assistant Plus¹ ponúka jazdu s vyšším komfortom a bezpečnosťou v monotónnych a náročných situáciách. Týka sa to napríklad hustej premávky s pomaly sa pohybujúcou kolónou alebo dlhých jazd cez mesto, na vidieku aj na diaľnici, zároveň však aj navigovania na komplikovaných križovatkách a riskantnej zmeny jazdných pruhov.

AKTÍVNY SYSTÉM UDRŽIAVANIA RÝCHLOSTI S FUNKCIOU STOP & GO.

Aktívny systém udržiavania rýchlosti s funkciou Stop & Go¹, vrátane funkcie Speed Limit Info⁴ s indikáciou zákazu predbiehania a Kolízneho varovania s funkciou brzdenia, reaguje na vozidlá pred vami, vrátane stojacich, samočinne udržiava predvolený odstup a automaticky reguluje rýchlosť až do prípadného zastavenia, vrátane automatického rozjazdu späť na želané tempo, len čo to umožní premávka.

V BMW RADU 5 SEDAN.

BMW ConnectedDrive Spojenie s technológiou zajtrajška.

Inovácie a Technika 20 | 21

UŽ VYŠE 20 ROKOV KONEKTIVITY.

Koncentrácia na budúcnosť – od samého začiatku. Už v 90. rokoch minulého storočia tvorilo BMW pokrok v oblasti prepojenej mobility. Ďalší míľnik digitálnej budúcnosti prišiel v roku 2004: vozidlá so vstavanými SIM kartami. Nasledovali prvé online služby, Google služby a inovatívne zobrazovacie prvky, ako napríklad BMW Head-Up displej. V priebehu tohto procesu boli vždy stredobodom pozornosti záujmy zákazníka. BMW ako prvý výrobca prémiových automobilov umožnil na vybraných trhoch flexibilné objednávanie a platenie služieb cez obchod BMW ConnectedDrive Store, z vozidla aj z domáceho počítača. S uvedením BMW Connected a technológie Open Mobility Cloud absolvuje BMW ďalší rozhodný krok do budúcnosti mobility.

VIAC NEŽ 20 SLUŽIEB V OBCHODE BMW CONNECTED DRIVE STORE.

ConnectedDrive Services vám otvoria bránu do digitálneho sveta BMW. Môžete využiť aplikácie so správami, počasím, online vyhľadávanie a takto mať aj počas jazdy vždy aktuálne informácie. ConnectedDrive Services predstavujú základ pre objednávanie ďalších digitálnych služieb ako napríklad Concierge Service alebo Online Entertainment, kedykoľvek, kdekoľvek, jednoducho a flexibilne.

NONSTOP KONTAKT VĎAKA BMW CONNECTED.

Mám skutočne zamknuté dvere auta? Kedy mám odísť z kancelárie ak chcem stihnúť večeru vo vychytenej talianskej reštaurácii a ako tam trafiť? BMW Connected ako váš asistent osobnej mobility vám jednoducho odpovie na tieto aj ďalšie otázky. Priamo vás prepojí s vaším vozidlom, dá vám prístup k rozličným funkciám pred cestou aj počas nej, vďaka čomu bude každá jazda jednoduchšia a komfortnejšia.

BMW CONNECTED.

Dorazte na každé vaše ďalšie stretnutie včas. Upozornenie na čas odjazdu v rámci aplikácie BMW Connected^{1,6} vám v predstihu pripomenie vhodný čas odchodu, cez váš smartfón alebo hodinky smartwatch. Optimálny čas odjazdu pomôže vypočítať Real Time Traffic Information, čo je základom dosiahnutia cieľa vašej cesty včas.

REMOTE 3D VIEW.

Pomocou Remote 3D View^{1,5} dokáže používateľ vidieť okolie zaparkovaného vozidla na smartfóne. Funkciu je možné aktivovať pomocou aplikácie BMW Connected (pre iOS). Vďaka nej sa dá sledovať oblasť okolo zaparkovaného vozidla na diaľku, ako 3D zobrazenie.

REMOTE SERVICES.

Mám zamknuté dvere na vozidle? Kde presne je zaparkované? Remote Services^{2,6} vám umožnia získať prístup k vášmu vozidlu na diaľku pomocou aplikácie BMW Connected. Bliknite svetlami, aktivujte klimatizáciu vo vozidle alebo zamknite svoje BMW na diaľku, odkiaľkoľvek, pomocou vášho smartfónu. Obdobie platnosti sú tri roky.

V BMW RADU 5 SEDAN.

¹ K dispozícii ako doplnková výbava.

² Obdobie platnosti sú tri roky.

³ K dispozícii iba v kombinácii s ďalšou výbavou.

⁴ K dispozícii iba v kombinácii s navigačným systémom.

⁵ Pre použitie výbavy Remote 3D View je potrebná výbava Remote Services a Parkovací asistent Plus.

⁶ Vyžaduje si výbavu BMW ConnectedDrive Services.

■ Standardná výbava □ Doplnková výbava



Integrálne aktívne riadenie^{1,6} kombinuje podporu, založenú na variabilnom pomere riadenia prednej nápravy, s natáčaním kolies zadnej nápravy. Pri nižších rýchlostiach poskytuje zlepšené manévrovacie schopnosti tak, že natáča zadné kolesá do opačnej strany než predné. Od rýchlosti cca. 60 km/h sa zadné kolesá natáčajú v rovnakom smere ako predné, čím sa zvyšuje stabilita aj komfort jazdy.

8-stupňová prevodovka Steptronic Sport ponúka mimoriadne dynamické radenie. V automatickom aj manuálnom režime, voliacou pákou aj pádlami na volante - vždy máte na výber nielen dynamickú, ale aj pohodovú a komfortnú jazdu. V režime SPORT a s voliacou pákou v ľavej pozícii S/M sa radenie prispôsobí maximalizácii jazdných výkonov.

Adaptívny podvozok^{1,4} umožňuje prispôbovať charakteristiku tlmenia každej jazdnej situácii, pre zvýšenie komfortu aj dynamiky. Okrem štandardného režimu COMFORT, optimalizovaného pre komfortnú jazdu, ponúka aj režim SPORT s dynamicky tuhším nastavením tlmičov.

Inteligentný systém pohonu všetkých kolies BMW xDrive plynulo a variabilne rozdeľuje hnaciu silu motora medzi prednú a zadnú nápravu, pre maximálnu trakciu, jazdnú dynamiku a bezpečnosť v každej situácii. Elektronicky riadené prerozdelenie pohonu dokáže už v zárodku eliminovať nedotáčavosť alebo pretáčavosť a zlepšiť tak agilitu aj stabilitu.

Adaptive Drive^{1,7} kombinuje aktívnu stabilizáciu náklonov karosérie Dynamic Drive a Dynamické riadenie tlmičov pre prispôbenie stabilizátorov aj tlmičov aktuálnej situácii. Výsledkom je vynikajúci komfort jazdy s minimálnymi náklonmi, čo umožňuje dosahovať vyššiu rýchlosť a kratšie brzdné dráhy v zákrutách.

M Šport podvozok^{1,6} je znížený približne o 10 mm. Je vybavený pružinami s nižším zdvihom a tvrdšími tlmičmi aj stabilizátormi. Výsledkom je zlepšená trakcia a redukované nakláňanie karosérie, ktoré umožňujú dosiahnuť extrémne dynamický štýl jazdy.

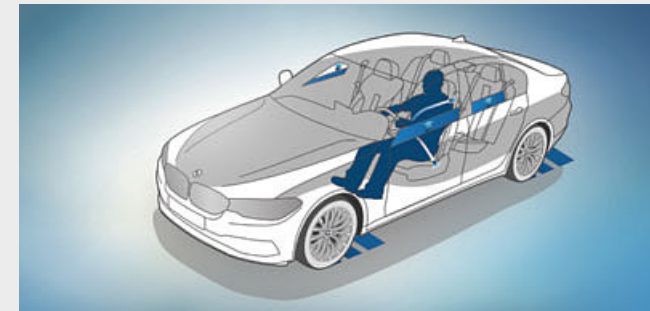

□ **Active Protection** je preventívny systém BMW ConnectedDrive na ochranu posádky. Active Protection upozorní vodiča, ak u neho zaznamená známky únavy, v kritických situáciách napne bezpečnostné pásy, narovná elektrické sedadlá do zvislej polohy a zatvorí okná, vrátane strešného. Po nehode sa automaticky aktivujú brzdy a zastavia vozidlo.



■ Karoséria s nízkou hmotnosťou, pritom však s extrémne vysokou torznou tuhosťou, poskytuje základ pre športovú jazdnú dynamiku, presné riadenie a agilitu. Okrem toho zabezpečí posádke maximálnu možnú ochranu.



□ **LED predné svetlomety s funkciou Adaptívnych svetlomietov**, variabilnou distribúciou v meste a na diaľnici, ako aj so systémom BMW Selective Beam, poskytujú optimálne osvetlenie vozovky pri jazde po tme. Dokonca aj keď vozidlo stojí, sa integrované odbočovacie svetlá aktivujú pri zapnutí smerovky alebo otočení volantu a sú aktívne pri jazde rýchlosťou do 35 km/h.

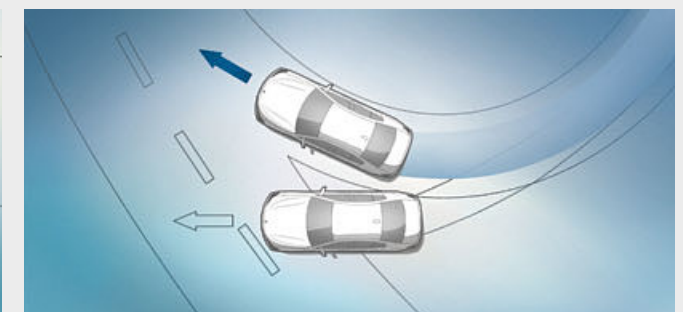

■ **Dynamická kontrola stability (DSC)** neustále vyhodnocuje pohyby vozidla a stabilizuje ho zásahmi do motora a cieľným pribrzďovaním jednotlivých kolies, pri každom odhalení nestabilnej jazdnej situácie. Do funkčného arzenálu DSC patria napríklad aj osušenie brzd za mokra, pohotovostný režim brzd alebo Asistent rozjazdu do svahu, ktorý krátko podrží vozidlo na mieste a zabráni tým jeho cúvnutiu.

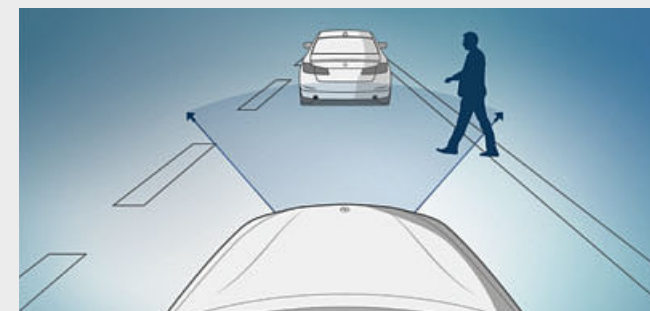

■ **Varovanie pred chodcami²** s funkciou mierneho brzdenia v meste aktívne pomáha vodičovi predchádzať kolíziám s chodcami. Je aktívne pri rýchlosti jazdy do 60 km/h a uvádza brzdy do pohotovostného režimu pre okamžitú reakciu. V prípade núdze systém buď celkom zabráni kolízii, alebo aspoň výrazne zníži rýchlosť nárazu⁵.

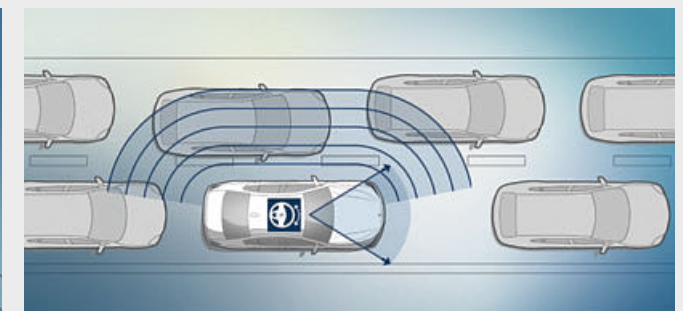

□ **Varovný systém opustenia jazdného pruhu³** sleduje značenie na vozovke a upozorní vodiča na neželané vybočenie, prostredníctvom vibrácií vo volante, pri rýchlosti jazdy nad cca. 70 km/h. Varovanie sa neaktivuje ak je vybočenie úmyselné a vodič ho naznačí zapnutím smerovky.

¹ K dispozícii ako doplnková výbava.

² Funkčnosť môže byť obmedzená v tme, hmle alebo pri výraznom oslnení.

³ Súčasť výbavy Driving Assistant alebo Driving Assistant Plus.

⁴ Nie je k dispozícii pre BMW M550d xDrive.

⁵ Bezpečnostné asistenčné systémy vozidiel BMW nepreberajú plnú autonómnú kontrolu nad vozidlom bez nutnosti zásahov vodiča. Pôsobia ako preventívne systémy na zmiernenie účinkov prípadnej kolízie a vodič v každom prípade aspoň čiastočne musí ovládať vozidlo.

⁶ Nie je k dispozícii pre BMW 530e iPerformance.

⁷ K dispozícii iba pre BMW 540i, 540i xDrive, 530d, 530d xDrive a 540d xDrive.

ZÁKLADNÁ VÝBAVA.

Objavte viac pomocou aplikácie BMW Katalógy. Teraz k dispozícii pre váš smartfón aj tablet.

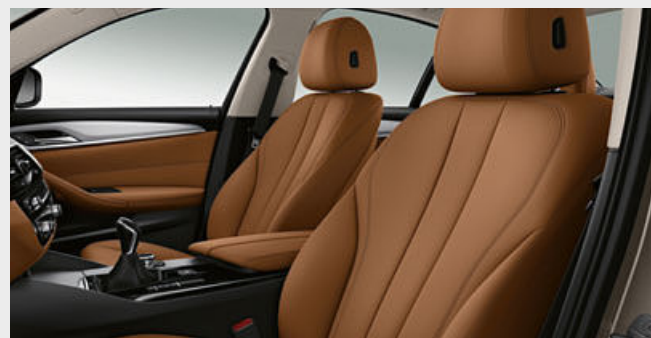

■ Voľne stojaci 8,8-palcový displej systému iDrive a dizajn stredovej konzoly, v kombinácii interiérových lišt Oxide Silver matných tmavých s ozdobnými lištami Pearl Chrome, vytvárajú unikátny, na vodiča orientovaný kokpit.

□ Doplnkové kožené čalúnenie Dakota Cognac dodá interiéru eleganciu a zároveň športovú atmosféru. Vysoko kvalitné materiály a dokonalá akosť vypracovania sú zárukou ušľachtilého prostredia.

Vybraný rozsah štandardnej výbavy:

- 17-palcové disky z ľahkej zliatiny V-spoke style 618
- LED predné svetlomety
- Multifunkčný kožený volant
- Automatická klimatizácia s 2-zónovou reguláciou
- Rádio BMW Professional s 8,8-palcovým farebným displejom
- Ovládač jazdného zážitku
- Čiastočne elektrické nastavovanie predných sedadiel



■ 17-palcové disky z ľahkej zliatiny V-spoke style 618 Reflex Silver, 7,5J x 17, pneumatiky 225/55 R17.

MODEL LUXURY LINE.

Výbava 24 | 25

■ Štandardná výbava □ Doplnková výbava

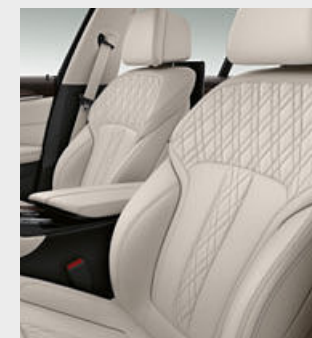

■ Športový kožený volant s tenším vncom má tvarované opierky na palce pre výnimočne pevné a príjemné uchopenie.

□ Komfortné sedadlá čalúnené exkluzívnou kožou Nappa Ivory White s kontrastným lemovaním zvýraznia elegantný charakter interiéru a dajú sa nastaviť do ergonomicky ideálnej pozície.



■ 18-palcové disky z ľahkej zliatiny W-spoke style 632, 8J x 18, pneumatiky 245/45 R18.

□ 19-palcové disky z ľahkej zliatiny Multi-spoke style 633, 8J x 19, pneumatiky 245/40 R19.

Model Luxury Line – výbava exteriéru:

- BMW obličky s exkluzívne tvarovanými zvislými lištami a rámom vo vysokolesklom chrómovanom spracovaní
- Predný nárazník so špecifickými dizajnovými prvkami vo vysokolesklom chrómovanom spracovaní
- LED hmlové svetlomety
- 18-palcové disky z ľahkej zliatiny W-spoke style 632 Reflex Silver, alternatívne
- 19-palcové disky z ľahkej zliatiny Multi-spoke style 633 Reflex Silver, k dispozícii sú aj ďalšie kolesá
- Výduchy Air Breather vo vysokolesklom chrómovanom spracovaní
- Lemovanie bočných okien vo vysokolesklom chrómovanom spracovaní, vodiace lišty okien, kryty pontónov dverí, B-stĺpiky, základne a držiaky vonkajších zrkadiel vo vysokolesklom čiernom spracovaní
- Zadný nárazník so špecifickými horizontálnymi dizajnovými prvkami na difúzore vo vysokolesklom chrómovanom spracovaní
- Koncovky výfuku vo vysokolesklom chrómovanom spracovaní, na oboch stranách

Model Luxury Line – výbava interiéru:

- Prahové lišty v hliníkovom spracovaní s označením „Luxury Line“, podsvietené
- Sedadlá čalúnené kožou Dakota s prešivaním a koženým lemovaním špecifickým pre daný model, k dispozícii sú aj ďalšie čalúnenia
- Športový kožený volant vo farbe Black, alternatívne vo farbe Dark Coffee²
- Kľúč od vozidla s tlačidlami a zdobením vo vysokolesklom chróme
- Palubná doska Sensatec Black alebo Dark Coffee, alternatívne
- Čalúnená kožou BMW Individual Black
- Drevené interiérové lišty Finline Ridge s ozdobnými lištami Pearl Chrome; k dispozícii sú aj ďalšie lišty¹
- Variabilné ambientné osvetlenie v šiestich farbách

¹ K dispozícii ako doplnková výbava.

² Farba závisí od zvolenej farby čalúnenia.

MODEL SPORT LINE.

Objavte viac pomocou aplikácie BMW Katalógy. Teraz k dispozícii pre váš smartfón aj tablet.



■ Športový kožený volant¹ s multifunkčným ovládaním vytvára dynamický dojem a zvyrazňuje športovú atmosféru interiéru.

□ Dizajn so športovými sedadlami čalúnenými kožou Dakota Night Blue s exkluzívnym prešívaním prenáša modernú dynamiku z exteriéru aj do interiéru.

■ 18-palcové disky z ľahkej zliatiny Double-spoke style 634 Ferric Orbit Grey leštené, 8J x 18, pneumatiky 245/45 R18.

□ 19-palcové disky z ľahkej zliatiny V-spoke style 635, Ferric Grey leštené, so zmiešanými runflat pneumatikami, vpredu 8J x 19, pneumatiky 245/40 R19, vzadu 9J x 19, pneumatiky 275/35 R19.

Model Sport Line – výbava exteriéru:

- BMW obličky s vertikálnymi lištami vo vysokolesklom čiernom spracovaní a rámom vo vysokolesklom chrómovanom spracovaní
- Predný nárazník so špecifickými dizajnovými prvkami vo vysokolesklom čiernom spracovaní
- LED hmlové svetlomety
- 18-palcové disky z ľahkej zliatiny W-spoke style 634 Orbit Grey, alternatívne
- 19-palcové disky z ľahkej zliatiny Multi-spoke style 635 Ferric Grey; k dispozícii sú aj ďalšie kolesá
- Výduchy Air Breather vo vysokolesklom čiernom spracovaní
- Lemovanie bočných okien, vodiace lišty okien, kryty pontónov dverí, B-stĺpiky, základne a držiaky vonkajších zrkadiel vo vysokolesklom čiernom spracovaní
- Zadný nárazník so špecifickými horizontálnymi dizajnovými prvkami na difúzore vo vysokolesklom čiernom spracovaní
- Koncovky výfuku vo vysokolesklom chrómovanom spracovaní, na oboch stranách

Model Sport Line – výbava interiéru:

- Prahové lišty v hliníkovom spracovaní s označením „Sport Line“, podsvietené
- Športové predné sedadlá, alternatívne
- komfortné predné sedadlá, elektricky nastaviteľné
- Sedadlá čalúnené kombináciou látky/koža Plectoid, alternatívne
- čalúnené kožou Dakota s prešívaním a lemovaním špecifickým pre daný model, alebo exkluzívnou kožou Nappa
- Športový kožený volant vo farbe Black, s multifunkčným ovládaním
- Kľúč od vozidla s vysokolesklým chrómovaným zdobením a tlačidlami
- Palubná doska Black, alternatívne
- Sensatec Black^{1,3} alebo Dark Coffee³, prípadne čalúnená kožou BMW Individual Black
- Interiérové lišty vo vysokolesklom čiernom spracovaní s ozdobnými lištami Pearl Chrome; k dispozícii sú aj ďalšie lišty¹
- Variabilné ambientné osvetlenie v šiestich farbách

MODEL M ŠPORT.

Výbava 26 | 27

■ Štandardná výbava □ Doplnková výbava



■ M kožený volant s multifunkčnými tlačidlami, vencom potiahnutým kožou Walknappa Black a tvarovanými opierkami na palce.

□ Dizajn s koženým čalúnením Dakota Black a modrým kontrastným prešívaním vytvára v interiéru dynamickú atmosféru.

■ 18-palcové M disky z ľahkej zliatiny Double-spoke style 662 M, Bicolour Ferric Grey, so zmiešanými pneumatikami s núdzovým dojazdom, vpredu 8J x 18, pneumatiky 245/45 R18, vzadu 9J x 18, pneumatiky 275/40 R18.

□ 19-palcové M disky z ľahkej zliatiny Double-spoke style 664 M, Orbit Grey, leštené, so zmiešanými runflat pneumatikami, vpredu 8J x 19, pneumatiky 245/40 R19, vzadu 9J x 19, pneumatiky 275/35 R19.

Model M Šport – výbava exteriéru:

- M aerodynamický balík s predným nastavcom, bočnými prahovými nastavcami a zadným nastavcom s vložkou difúzora v metalíze Dark Shadow
- BMW obličky s vertikálnymi lištami vo vysokolesklom čiernom spracovaní a rámom vo vysokolesklom chrómovanom spracovaní
- LED hmlové svetlomety
- 18-palcové M disky z ľahkej zliatiny Double-spoke style 662 M so zmiešanými pneumatikami, k dispozícii sú aj ďalšie kolesá¹
- M Šport podvozok, znížený pre sDrive aj xDrive
- M Šport brzdy² so strmeňmi v metalíze Dark Blue, s označením M
- BMW Individual lesklé čierne lišty Shadow Line
- M označenie na predných bočných paneloch
- Kryty vonkajších zrkadiel vo farbe karosérie
- Koncovky výfuku na oboch stranách, vo vysokolesklom chrómovanom spracovaní
- Exkluzívny metalický lak Carbon Black, k dispozícii sú aj ďalšie farby

Model M Šport – výbava interiéru:

- M prahové lišty, podsvietené
- Športové predné sedadlá čalúnené kombináciou látky/Alcantara s exkluzívnym M dizajnom, alternatívne
- čalúnené kožou Dakota¹ Black s exkluzívnym M dizajnom a zvýraznením Blue, k dispozícii sú aj ďalšie čalúnenia
- M kožený volant s multifunkčným ovládaním
- BMW Individual strop Anthracite
- Prístrojový panel s M špecifickým dizajnom v režime SPORT
- Interiérové lišty Aluminium Rhombicle s ozdobnými lištami Pearl Chrome, k dispozícii sú aj ďalšie lišty¹
- Páka prevodovky s označením M
- M opierka pre nohu vodiča a M-špecifické kryty pedálov
- Kľúč od vozidla s exkluzívnym označením M

¹ K dispozícii ako doplnková výbava.

² K dispozícii iba pre BMW 530i, 530i xDrive, 540i, 540i xDrive, 530e, 525d, 530d, 530d xDrive a 540d xDrive.

³ Farba závisí od zvolenej farby čalúnenia.

BMW M PERFORMANCE.

BMW M550d xDrive Sedan.



Intenzifikovaná radosť z jazdy: Automobily M Performance kombinujú to najlepšie z každého modelu s dynamickými génmi BMW M s cieľom vytvoriť svoju vlastnú triedu. Sú exkluzívnou ponukou od BMW M GmbH, svojim ostrým dizajnom stelesňujú štyľovosť a ich pohonné jednotky sú najvýkonnejšie v každom modelovom rade, pre špičkovú dynamiku. Zároveň dokážu ponúknuť vysoký komfort. Táto kombinácia je evidentná aj na **BMW M550d xDrive Sedan**. Okrem prvkov M aerodynamického balíka potvrdzujú atletickú nátturu aj mnohé ďalšie detaily. Už samotný dizajn exteriéru spoľahlivo prítiahne pozornosť: Exkluzívne prvky v signatúrovom farebnom spracovaní Cerium Grey, doplnkové 20-palcové M disky z ľahkej zliatiny Double-spoke style 668 M a dvojité koncovky výfuku v spracovaní Black Chrome na oboch stranách sú športovosť sama o sebe. Vozidlo predstavuje výkonový vrchol ponuky benzínových a naftových agregátov pre BMW radu 5, so športovými charakteristikami, špecificky vytvorenými pre M Performance modely a s emotívnym zvukom ako počuteľným dôkazom sily. Doplnkový Adaptívny M podvozok Professional je základom ultimatívnej jazdnej dynamiky s maximálnou mierou komfortu. Pohon BMW xDrive s dôrazom na zadnú nápravu pridá ďalšiu porciu športovosti. Priame riadenie vyostrí jazdné zážitky svojou zvýraznenou precíznosťou. Výkonné M Šport brzdy sú zárukou najkratšej novej brzdné dráhy.



19-palcové M disky z ľahkej zliatiny Double-spoke style 664 M Cerium Grey, leštené, so zmiešanými pneumatikami, vpredu 8J x 19, pneumatiky 245/40 R19, vzadu 9J x 19, pneumatiky 275/35 R19.



Dizajn interiéru je podobne nekompromisný: Vysoko kvalitná koža Nappa Mocha s exkluzívnym prešíváním¹ a kontrastným lemováním, interiérové lišty Aluminium Rhombicle a palubná doska potiahnutá materiálom Sensatec¹ Black spolu vytvárajú atmosféru čistej sily a športovosti.

BMW iPERFORMANCE.

BMW 530e plug-in hybrid.



BMW 530e iPerformance Sedan kombinuje benzínový 4-vaľec BMW TwinPower Turbo s výkonom 135 kW (184 k) a elektrický motor s výkonom 83 kW (113k). Systémový výkon má hodnotu 185 kW (252 k). Inteligentný manažment energie koordinuje všetky komponenty konvenčného pohonu BMW s efektívnou elektrickou pohonnou technológiou BMW eDrive. Elektrický motor môže poháňať vozidlo samostatne, alebo poskytuje podporu spaľovaciemu agregátu, v závislosti od potreby výkonu a aktuálneho stavu nabitia batérie. Počas jazdy s uvoľneným akceleračtorom a pri brzdení elektrický motor vo funkcii generátora premieňa kinetickú energiu vozidla na elektrickú, ktorou následne nabíja vysokonapäťovú lítium-iónovú batériu. Batériu je možné nabíjať z bežnej domácej elektrickej zásuvky, pomocou štandardne dodávaného nabijacieho kábla, alebo komfortnejšie, cez zariadenie BMW i Wallbox. Inovatívne služby Digital Charging Service umožnia vozidlo automaticky nabíjať v cenovo najvýhodnejšom čase alebo dokonca pomocou vašej vlastnej solárnej energie³. Keď ste na cestách, BMW 530e iPerformance dokáže využiť aj verejné nabijacie stanice.

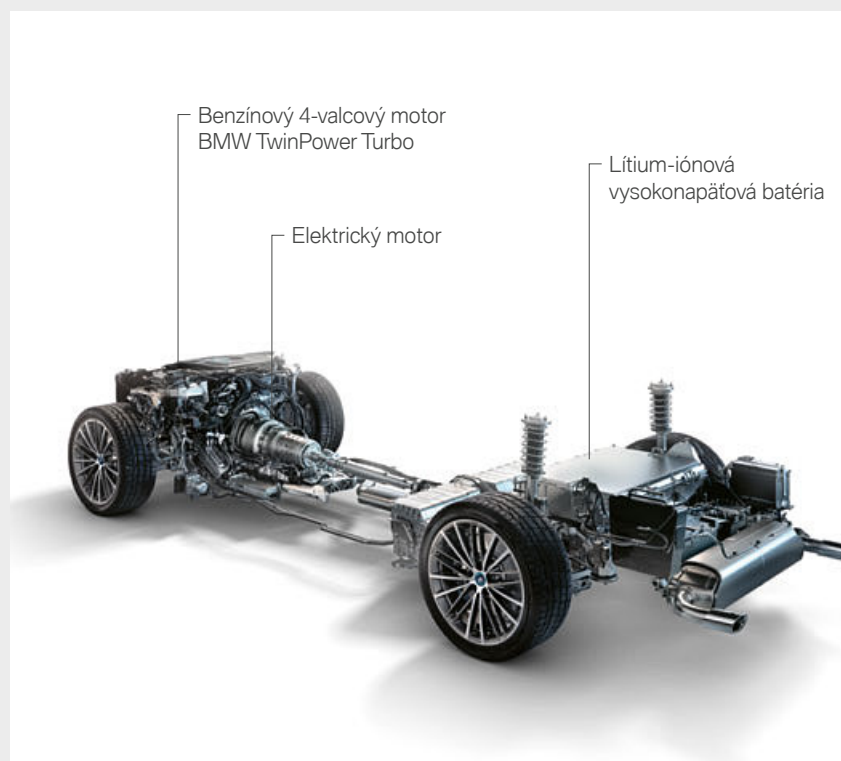

Batéria vozidla sa jednoducho nabíja na verejných nabijacích staniách pomocou kábla², ktorý je dostupný v rámci BMW prísľušenstva.



Modely iPerformance identifikujú plakety eDrive na C-stĺpkoch, logo „i“ na predných bočných paneloch a modelové označenie vzadu.

¹ K dispozícii ako doplnková výbava.

² Mode 2: Kábel do domácej zásuvky je štandardnou výbavou.

³ Informácie o alternatívach, dostupných pre Slovensko, vám poskytne váš BMW partner.



BMW Individual vonkajšia farba metalíza Rhodonite Silver v športovo elegantnej kombinácii s 20-palcovými BMW Individual diskami z ľahkej zliatiny V-spoke style 759 I.

BMW Individual prahové lišty s podsvieteným nápisom.



BMW INDIVIDUAL.

Vyjadrenie osobnosti.

Kolekcia BMW Individual má jasný cieľ: splniť všetky vaše želania, prostredníctvom takmer nevyčerpatelného výberu prvkov výbavy pre BMW radu 5 Sedan. Každá jedna položka v ponuke vyniká prvotriednou kvalitou materiálu aj akosťou spracovania. Manufaktúra BMW Individual je pripravená splniť ešte individuálnejšie a nezvyčajnejšie požiadavky, vrátane unikátnych ručne vyrobených prvkov.

Doplnková výbava BMW Individual majstrovsky zvyrazňuje športový aj elegantný charakter BMW radu 5 Sedan. Doplnková BMW Individual metalíza Rhodonite Silver vytvára nevsedne atraktívne kontrasty svojou špeciálnou pigmentáciou. V kombinácii s 20-palcovými diskami z ľahkej zliatiny aj exteriér potvrdzuje najvyššie ambície, ktoré má výbava BMW Individual, do najmenšieho detailu. Pre celokožené čalúnenie BMW Individual Merino, napríklad vo farbe Caramel, je použitá iba tá najkvalitnejšia surovina. Ďalšími vychytávkami z mnohých sú vysokolesklé drevené interiérové lišty Plum Brown alebo kožený volant so zdobením v spracovaní Piano Finish Black.



BMW Individual celokožené čalúnenie Merino Caramel so stehovaním v tkanom štýle, ručne aplikovaným lemovaním a kontrastným prešívaním.

BMW Individual celokožené čalúnenie Merino Caramel, interiérové lišty Damson Brown vysokolesklé a ďalšie prvky výbavy BMW Individual.¹



ZAŽITE BMW INDIVIDUAL INTERAKTÍVNE, POMOCOU APLIKÁCIE
BMW INDIVIDUAL PRE iOS A ANDROID.

¹ Obsahuje kožou čalúnenú palubnú dosku, hornú časť v koži Walknappa Black s kontrastným prešívaním a dolnú časť v koži Merino, podľa farby čalúnenia.

Objavte viac pomocou aplikácie BMW Katalógy. Teraz k dispozícii pre váš smartfón aj tablet.

■ Štandardná výbava □ Doplnková výbava



□ Adaptívne LED predné svetlomety obsahujú aj systém BMW Selective Beam, odbočovacie svetlá a Adaptívne predné svetlomety. Farba ich svetla je veľmi podobná dennému. Poskytujú optimálne osvetlenie vozovky, lepšiu viditeľnosť a výrazne nižšie zaťaženie vodiča počas jazdy v tme. Vďaka ikonickému dizajnu štyroch svetelných prstencov vozidlo jasne identifikujete ako BMW aj v noci.



□ Sklenené strešné okno s elektrickým ovládaním, funkciou nadvihnutia a odsunutia, je vybavené aj vnútornou elektrickou roletou, ochranou proti privretiu a komfortným otváraním aj zatváraním, pre individuálne regulovaný prísun čerstvého vzduchu. Integrovaný veterný deflektor eliminuje vzduchové turbulencie a udržiava hlučnosť vetrania na príjemne nízkej úrovni.



□ M bezpečnostné pásy s napínačom a obmedzovačom ťahu sa prezentujú exkluzívnym tkaným dizajnom v klasických M farbách.



□ Automatické ovládanie dverí batožinového priestoru umožní ich pohodlné otváranie a zatváranie stlačením komfortne umiestneného tlačidla na dverách alebo na kľúči od vozidla. Dvere batožinového priestoru je zároveň možné otvárať aj konvenčným spôsobom pomocou vonkajšej rukoväte a zatvárať tlačidlom na ich vnútornej strane.

□ Komfortný vstup umožní odomknúť všetky štyri dvere vozidla bez manuálneho použitia kľúča. Táto doplnková výbava tiež obsahuje bezdotykové otváranie a zatváranie dverí batožinového priestoru krátkym pohybom nohou pod zadným nárazníkom.¹



□ Funkcia Soft-Close automaticky a takmer nehučne zatvorí čiastočne privreté dvere.



□ Ak vodič zapne smerovku, Varovný systém zmeny jazdného pruhu² ho upozorní na vozidlá, blížiac sa zozadu v mŕtvom uhle alebo vo vedľajšom pruhu. Systém funguje pri rýchlostiach nad 20 km/h a v nebezpečnej situácii aktivuje varovanie vo forme blikajúceho symbolu trojuholníka na vonkajšom zrkadle a vibráciami vo volante.



■ Výduchy Air Breather odvádzajú vzduch od predných kolies, čím znižujú aerodynamický odpor a redukujú spotrebu aj emisie CO₂.



□ Ťažné zariadenie s elektricky sklopným hákom a stabilizačným systémom je schválené pre prívesy s hmotnosťou až do 2 000 kg. Stabilizačný systém pri hrozbe rozkývania prívesu automaticky brzdi ťažné vozidlo. Hák ťažného zariadenia sa dá elektricky sklopiť pod zadný nárazník, úplne mimo dohľad.



□ BMW Individual vonkajšie lišty, vrátane krytov pontónov dverí a bočných rámov okien, sú luxusným zvýraznením vzhľadu vozidla vďaka zamatovému povrchu matne lešteného hliníkového spracovania. Rámy a základne vonkajších zrkadiel vo vysokolesklom čiernom spracovaní tvoria štýlový kontrast s týmito prvkami.



□ M Šport brzdy³ s viacpiestikovými tvavomodrými strmeňmi s logom M disponujú pozoruhodným brzdným výkonom. Sú prispôbené extrémne dynamickému potenciálu vozidla a umožnia dosiahnuť mimoriadne športový štýl jazdy s excelentným brzdením aj za mokra.

¹ Bezdotykové otváranie a zatváranie dverí batožinového priestoru je k dispozícii iba v kombinácii s výbavou Automatické ovládanie dverí batožinového priestoru.

² Funkčná súčasť výbavy Driving Assistant a Driving Assistant Plus.

³ Súčasť M Šport balika pre BMW 530i, 530i xDrive, 540i, 540i xDrive, 530e iPerformance, 525d, 530d, 530d xDrive, 540d xDrive. Doplnkovo k dispozícii pre BMW 540i, 540i xDrive a 540d xDrive.

Objavte viac pomocou aplikácie BMW Katalógy. Teraz k dispozícii pre váš smartfón aj tablet.

■ Štandardná výbava □ Doplnková výbava



□ BMW ovládanie gestami¹ umožňuje riadiť určité funkcie cieľovým pohybom ruky. Systém napríklad rozozná gestá ako „odmávnutie“ alebo „ukázanie“ pre odmietnutie alebo prijatie prichádzajúceho telefonátu, prípadne krúživý pohyb ukazováka, pre reguláciu hlasitosti.



□ Automatická klimatizácia so 4-zónovou reguláciou obsahuje funkcie automatickej klimatizácie s 2-zónovou reguláciou, ktoré ďalej rozširuje a prídava aj dva výduchy v B-stĺpkoch. Samostatné nastavovanie klimatizácie má k dispozícii aj ľavý a pravý zadný pasažier, pomocou ovládacieho prvku s displejom.



□ Ambientné osvetlenie vytvára príjemnú atmosféru, spolu so zvyrazňovacím ambientným osvetlením a uvítacím osvetlením.



□ Komfortné predné sedadlá sa dajú elektricky nastavovať vo viacerých smeroch a poskytujú dokonalú pozíciu sedenia pre minimalizáciu únavy z jazdy.

□ Bedrové opierky v sedadlách vodiča a predného spolujazdca je možné nastavovať zvislo aj vodorovne, pre dosiahnutie ortopedicky optimálnej pozície sedenia.



□ Bowers & Wilkins Diamond Surround Sound systém s dvoma diamantovými vysokotónovými reproduktormi disponuje výkonom 1 400 W a vynikajúcou štúdiovou kvalitou zvuku pre každé sedadlo vo vozidle. 16 starostlivo rozmiestnených reproduktorov je zárukou očarujúceho zvukového zážitku. Reproduktory sú podsvietené a aj vizuálne tak zvyrazňujú vynikajúcu zvukovú kvalitu systému.



□ Balík Ambient Air⁷ pozostáva z rozprašovača vône a z funkcie ionizácie vzduchu.



□ Mobilná kompatibilita vrátane bezdrôtového nabíjania² ponúka komplexný balík telefonickej výbavy s Bluetooth konektivitou.



□ Aktívne vetranie sedadiel vpredu³ zabezpečuje v lete chladnú a príjemnú teplotu sedadla a tým aj zreteľne vyšší komfort.



□ Plnofarebný BMW Head-Up displej⁴ premieta pre jazdu relevantné informácie priamo do zorného poľa vodiča.

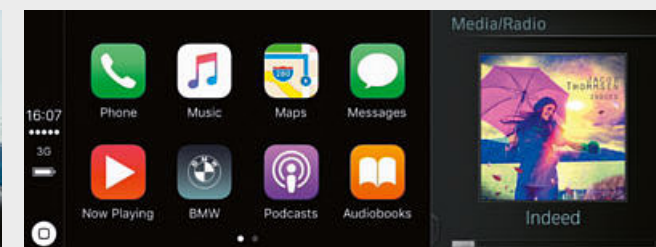

□ Príprava pre Apple CarPlay^{5,6,7} podporuje komfortné bezdrôtové využitie vybraných funkcií zariadenia iPhone[®] vo vozidle. To umožňuje zobraziť a ovládať pomocou užívateľského rozhrania a hlasového ovládania vozidla obsah smartfónu vrátane hudby, textových správ, správ iMessages, telefonovania, Siri aj vybraných externých aplikácií.



□ BMW Night Vision¹ s rozoznávaním osôb zobrazí osoby alebo väčšie zvieratá na displeji systému iDrive ako termálny obraz a osvetlí ich funkciou Dynamic Marker Light z predných svetlometov. Varovná funkcia, ako súčasť systému, sa aktivuje automaticky pri štarte vozidla, bez ohľadu na to, aký režim zobrazenia je zvolený na displeji.

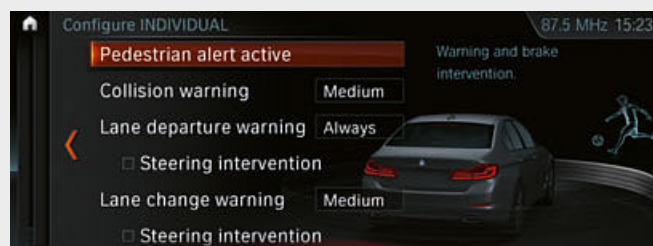

□ Driving Assistant Plus ponúka automatizovanú jazdu s vyšším komfortom a bezpečnosťou v monotónnych a náročných situáciách. Týka sa to napríklad hustej premávky s pomaly sa pohybujúcou kolónou alebo dlhých jazd cez mesto, na vidieku aj na diaľnici, zároveň však aj navigovania na komplikovaných križovatkách a riskantnej zmeny jazdných pruhov. Vozidlo zasiahne aj vtedy, keď vodič nemôže alebo nedokáže.



□ Balík výbavy Parkovací Asistent Plus⁷ zjednodušuje parkovanie a manévrovanie s vozidlom. Obsahuje systém Surround View s funkciami Top View, PDC a Parkovací asistent s lineárnym navádzaním, ktorý dokáže vozidlo zaparkovať priečne aj pozdĺžne, plne automaticky. Systém počas jazdy nízkou rýchlosťou okolo zaparkovaných vozidiel premeriava potenciálne voľné miesta.

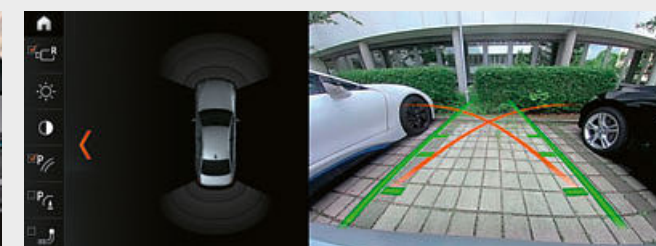

□ Cúvacia kamera zlepšuje⁷ orientáciu pri cúvaní rýchlosťou do 15 km/h, napríklad pri parkovaní. Zobrazuje oblasť za vozidlom na displeji systému iDrive. Interaktívne vodiace čiary pre naznačenie vzdialenosti a priemeru otáčania vozidla pomáhajú vodičovi pri manévrovaní, spolu s farebným označením prekážok.

¹ K dispozícii iba v kombinácii s navigačným systémom Professional.

² Podporuje induktívne nabíjanie pre mobilné telefóny, kompatibilné so štandardom Qi. Pre vybrané telefóny, ktoré nepodporujú štandard Qi, sú k dispozícii špeciálne nabíjacie puzdrá, v ponuke Originálneho BMW príslušenstva.

³ Iba v kombinácii s komfortnými prednými sedadlami.

⁴ Zobrazenie BMW Head-Up displeja nemusí byť plne viditeľné pri použití polarizačných slnečných okuliarov. Presný obsah zobrazenia závisí od zvolenej doplnkovej výbavy. Pre použitie displeja je potrebná ďalšia doplnková výbava.

⁵ Kompatibilita a podporované funkcie Apple CarPlay[®] závisia od modelového roku a softvéru, inštalovaného na zariadení iPhone[®]. Pri každom použití Prípravy pre Apple CarPlay[®] sa na užívateľov iPhone odosielaajú vybrané údaje o vozidle. Za ďalšie spracovanie údajov je zodpovedný výrobca mobilného telefónu.

⁶ Obdobie platnosti je jeden rok.

⁷ K dispozícii iba v kombinácii s ďalšou výbavou.

PALETA FARIEB EXTERIÉRU.

Výbava 36 | 37

Objavte viac pomocou aplikácie BMW Katalógy. Teraz k dispozícii pre váš smartfón aj tablet.

■ Štandardná výbava □ Doplnková výbava

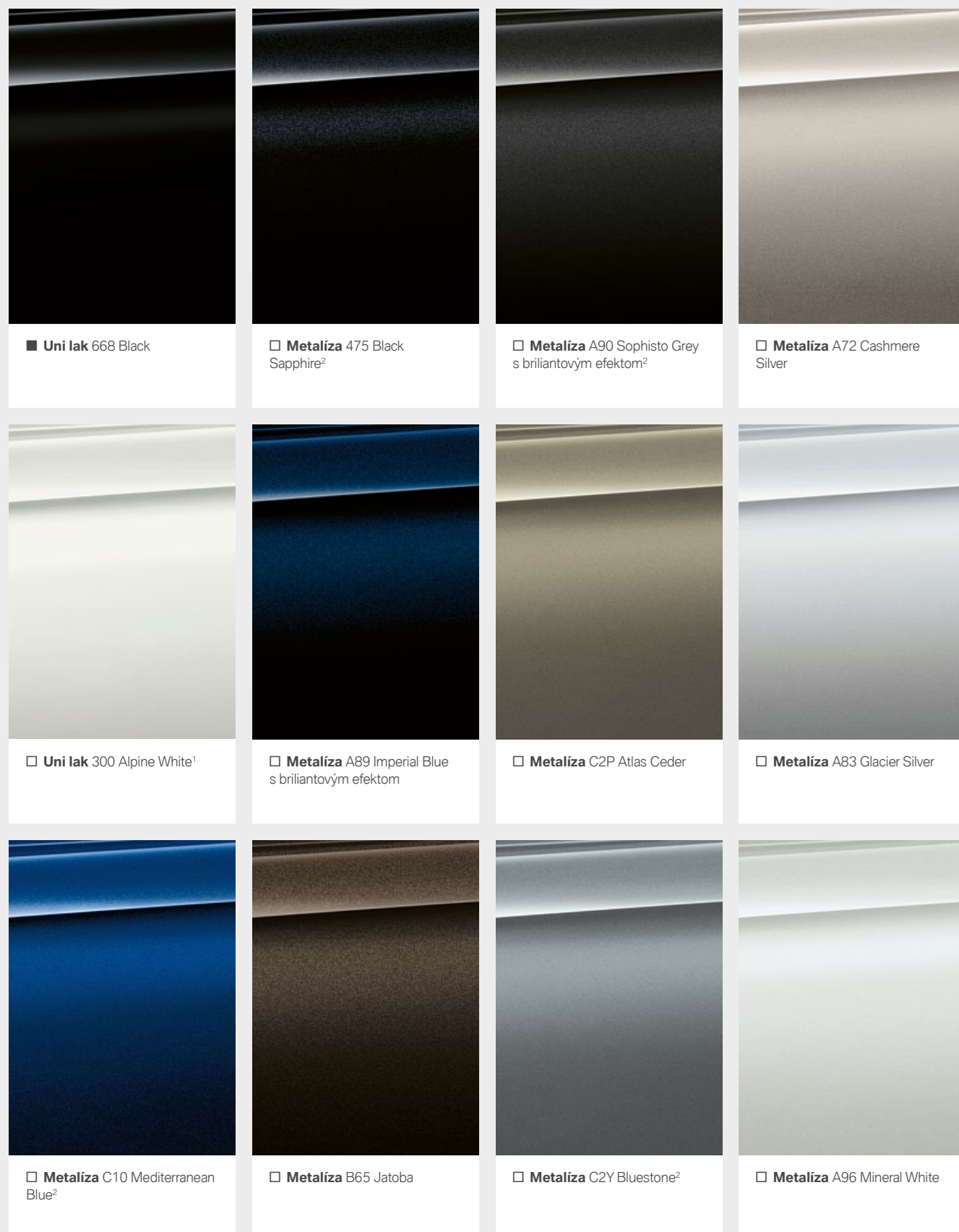

MODEL M ŠPORT

BMW INDIVIDUAL

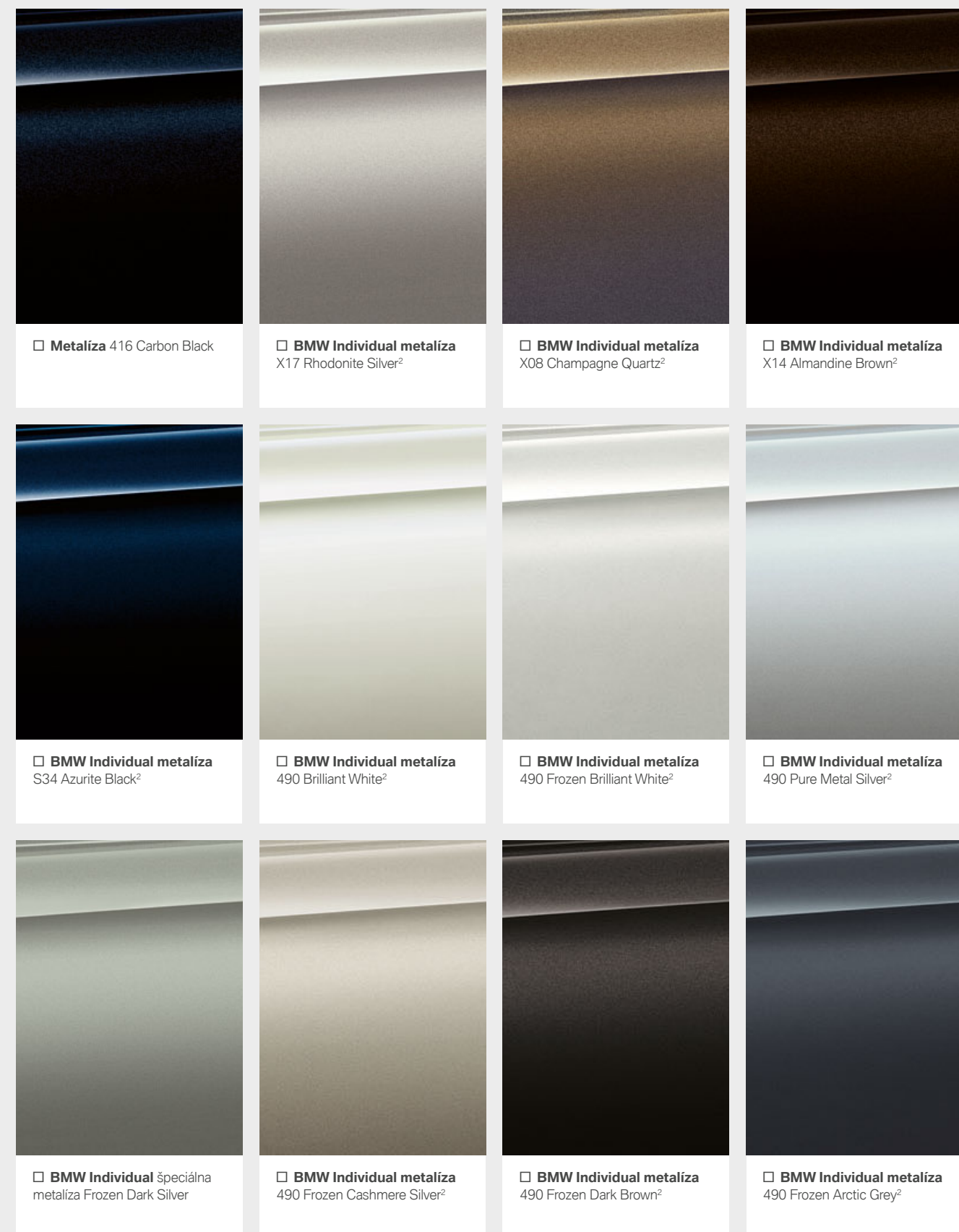

[Vzorkovník] Tu zobrazený vzorkovník má za úlohu sprostredkovať vám prvé dojmy z farieb a materiálov pre vaše BMW. Podľa skúseností v jednotlivých prípadoch nemusia tlačiarenské farby presne reprodukovat' originálny farebný tón lakovania, čalúnenia

a interiérových líst. Prediskutujte preto výber farieb so svojim BMW partnerom alebo vo vašej pobočke. Tam vám okrem toho môžu naživo odprezentovať originálne vzorky a pomôcť vám pri špeciálnych požiadavkách.

¹ Dostupné ako štandardná výbava pre model M Šport.

² Dostupné ako doplnková výbava pre model M Šport.

Objavte viac pomocou aplikácie BMW Katalógy. Teraz k dispozícii pre váš smartfón aj tablet.

Štandardná výbava Doplnková výbava

LÁTKA

K dispozícii s:

- Základná výbava

Látka Junction
BYAT Anthracite¹

KOMBINÁCIA LÁTKA/KOŽA

K dispozícii s:

- Model Sport Line

Látka Plectoid/koža
CNAT Anthracite

K dispozícii s:

- Model M Sport

Látka Rhombic/Alcantara
HRAT Anthracite^{5,9}

KOŽA

K dispozícii s:

- Základná výbava
- Model Luxury Line
- Model Sport Line
- Model M Sport

Koža Dakota
LCSW Black

K dispozícii s:

- Základná výbava
- Model Luxury Line
- Model Sport Line
- Model M Sport

Koža Dakota
LCCY Canberra Beige², farba interiéru Canberra Beige

K dispozícii s:

- Základná výbava
- Model Luxury Line
- Model Sport Line
- Model M Sport

Koža Dakota
LCEW Ivory White, farba interiéru Black

K dispozícii s:

- Základná výbava
- Model Luxury Line
- Model Sport Line
- Model M Sport

Koža Dakota
LCRI Cognac

K dispozícii s:

- Model Luxury Line
- Model Sport Line
- Model M Sport

Koža Dakota
LCFK Black³ s exkluzívnym prešivaním a kontrastným lemovaním

K dispozícii s:

- Model Luxury Line
- Model Sport Line
- Model M Sport

Koža Dakota
LCDO Canberra Beige² s exkluzívnym prešivaním a kontrastným lemovaním

KOŽA

K dispozícii s:

- Model Luxury Line
- Model Sport Line
- Model M Sport

Koža Dakota
LCFI Ivory White³ s exkluzívnym prešivaním a kontrastným lemovaním

K dispozícii s:

- Model Luxury Line
- Model Sport Line
- Model M Sport

Koža Dakota
LCFF Ivory White³ s exkluzívnym prešivaním a kontrastným lemovaním

K dispozícii s:

- Model Luxury Line
- Model Sport Line
- Model M Sport

Koža Dakota
LCRO Cognac³ s exkluzívnym prešivaním a kontrastným lemovaním

K dispozícii s:

- Model Luxury Line
- Model Sport Line
- Model M Sport

Koža Dakota
LCTJ Night Blue s exkluzívnym prešivaním³ a kontrastným lemovaním

K dispozícii s:

- Model M Sport

Koža Dakota
LCNL Black s modrým kontrastným prešivaním^{6,8}

K dispozícii s:

- Model Luxury Line
- Model Sport Line
- Model M Sport

Exkluzívna koža Nappa
LZFK Black s exkluzívnym prešivaním a kontrastným lemovaním¹¹

K dispozícii s:

- Model Luxury Line
- Model Sport Line
- Model M Sport

Exkluzívna koža Nappa
LZFI Ivory White s exkluzívnym prešivaním a kontrastným lemovaním¹¹

K dispozícii s:

- Model Luxury Line
- Model Sport Line
- Model M Sport

Exkluzívna koža Nappa
LZFF Ivory White s exkluzívnym prešivaním a kontrastným lemovaním¹¹

K dispozícii s:

- Model Luxury Line
- Model Sport Line
- Model M Sport

Exkluzívna koža Nappa
LZNI Mocha s exkluzívnym prešivaním a kontrastným lemovaním¹¹

INTERIÉROVÉ FARBY

K dispozícii s:

- Základná výbava
- Model Luxury Line
- Model Sport Line
- Model M Sport

Black so stropom
Ivory White

K dispozícii s:

- Základná výbava
- Model Luxury Line
- Model Sport Line
- Model M Sport

Canberra Beige so stropom
Canberra Beige

INTERIÉROVÉ LIŠTY

K dispozícii s:

- Základná výbava

4K8 Oxide Silver matné tmavé s ozdobnými lištami Pearl Chrome

K dispozícii s:

- Model M Sport

4K7 Aluminium Rhombic s ozdobnými lištami Pearl Chrome

K dispozícii s:

- Základná výbava
- Model Luxury Line
- Model Sport Line
- Model M Sport

4K9 Jemne leštený hliník s ozdobnými lištami Pearl Chrome

K dispozícii s:

- Základná výbava
- Model Luxury Line
- Model Sport Line

4LU Vysokolesklé čierne, s ozdobnými lištami Pearl Chrome

K dispozícii s:

- Základná výbava
- Model Luxury Line
- Model Sport Line
- Model M Sport

4LH Fineline Cove lišty drevené s ozdobnými lištami Pearl Chrome

K dispozícii s:

- Základná výbava
- Model Luxury Line
- Model Sport Line
- Model M Sport

4LF Fineline Ridge lišty drevené s ozdobnými lištami Pearl Chrome

K dispozícii s:

- Základná výbava
- Model Luxury Line
- Model Sport Line
- Model M Sport

4LG Burl'd Walnut Dark lišty drevené s ozdobnými lištami Pearl Chrome

K dispozícii s:

- Základná výbava
- Model Luxury Line
- Model Sport Line
- Model M Sport

4LQ Poplar Grain lišty drevené s ozdobnými lištami Pearl Chrome

BMW INDIVIDUAL STROP

K dispozícii s:

- Základná výbava
- Model Luxury Line
- Model Sport Line
- Model M Sport

BMW Individual strop
775 Anthracite

BMW INDIVIDUAL FARBY ČALÚNENIA

K dispozícii s:

- Základná výbava
- Model Luxury Line
- Model Sport Line
- Model M Sport

BMW Individual celokožené čalúnenie Merino
ZBFU Smoke White^{4,5}

K dispozícii s:

- Základná výbava
- Model Luxury Line
- Model Sport Line
- Model M Sport

BMW Individual celokožené čalúnenie Merino
ZBCR Caramel^{4,5}

K dispozícii s:

- Základná výbava
- Model Luxury Line
- Model Sport Line
- Model M Sport

BMW Individual celokožené čalúnenie Merino
ZBTQ Tartufo^{4,5}

BMW INDIVIDUAL INTERIÉROVÉ LIŠTY

K dispozícii s:

- Základná výbava
- Model Luxury Line
- Model Sport Line
- Model M Sport

BMW Individual lišty
XEW drevené Sen Light Brown^{7,10}

K dispozícii s:

- Základná výbava
- Model Luxury Line
- Model Sport Line
- Model M Sport

BMW Individual lišty
4WY drevené Plum Brown vysokolesklé^{7,10}

K dispozícii s:

- Základná výbava
- Model Luxury Line
- Model Sport Line
- Model M Sport

BMW Individual lišty
4ML Piano Finish Black^{7,10}

Vezmite, prosím, na vedomie, že aj pri bežnom používaní môžu po určitom čase vzniknúť na čalúnení neodstrániteľné nečistoty. Tie môžu byť spôsobené predovšetkým oblečením, ktoré púšťa farbu.

Farba interiéru závisí od zvolenej farby čalúnenia.

¹ Iba v kombinácii so štandardnými sedadlami.

² Nie je k dispozícii so športovými sedadlami.

³ Nie je k dispozícii so štandardnými sedadlami.

⁴ Obsahuje kožu čalúnenú palubnú dosku, hornú časť v koži Walknappa Black s kontrastným prešivaním a dolnú časť v koži Merino, podľa farby čalúnenia.

⁵ K dispozícii aj ako rozšírené kožené čalúnenie BMW Individual Merino.

⁶ Sedadlá s označením M na lemovaní.

⁷ S ozdobnými lištami Pearl Chrome.

⁸ K dispozícii iba v kombinácii so športovými sedadlami.

⁹ Nie je k dispozícii v kombinácii s Aktívnou ventiláciou predných sedadiel.

¹⁰ K dispozícii iba v kombinácii s ďalšou výbavou.

¹¹ Iba v kombinácii s komfortnými sedadlami.

KOLESÁ A PNEUMATIKY.

Objavte viac pomocou aplikácie BMW Katalógy. Teraz k dispozícii pre váš smartfón aj tablet.



□ 20-palcové disky z ľahkej zliatiny V-spoke style 759 I, Orbit Grey, leštené, so zmiešanými pneumatikami s núdzovým dojazdom, vpredu 8J x 20, pneumatiky 245/35 R20, vzadu 9J x 20, pneumatiky 275/30 R20.



□ 19-palcové disky z ľahkej zliatiny W-spoke style 663, Ferric Grey, leštené, so zmiešanými runflat pneumatikami, vpredu 8J x 19, pneumatiky 245/40 R19, vzadu 9J x 19, pneumatiky 275/35 R19.



□ 17-palcové disky z ľahkej zliatiny Turbine style 645, Bicolour Orbit Grey, leštené, 7,5J x 17, pneumatiky 225/55 R17, BMW EfficientDynamics.



□ 17-palcové disky z ľahkej zliatiny V-spoke style 631 Ferric Grey leštené, 7,5J x 17, pneumatiky 225/55 R17.



□ 18-palcové disky z ľahkej zliatiny Multi-spoke style 619, 8J x 18, pneumatiky 245/45 R18.



□ 19-palcové M disky z ľahkej zliatiny Double-spoke style 664 M Jet Black¹, so zmiešanými runflat pneumatikami, vpredu 8J x 19, pneumatiky 245/40 R19, vzadu 9J x 19, pneumatiky 275/35 R19.



□ 18-palcové disky z ľahkej zliatiny V-spoke style 684 Ferric Grey leštené, 8J x 18, pneumatiky 245/45 R18.



○ 20" BMW M disky kolies z ľahkej zliatiny Double-spoke 669 M, úprava Bicolour Cerium Grey, matné, so zmiešanými pneumatikami s núdzovým dojazdom, vpredu 8J x 20 s pneumatikami 245/35 R20, vzadu 9J x 20 s pneumatikami 275/30 R20.



○ 20-palcové disky z ľahkej zliatiny Y-spoke style 636 Orbit Grey leštené, so zmiešanými pneumatikami s núdzovým dojazdom, vpredu 8J x 20, pneumatiky 245/35 R20, vzadu 9J x 20, pneumatiky 275/30 R20.

ORIGINÁLNE BMW PRÍSLUŠENSTVO.

Výbava 40 | 41

■ Štandardná výbava □ Doplnková výbava ○ Príslušenstvo



○ Moderný strešný box vo farbách Black a Titanium Silver má objem 520 litrov a je kompatibilný so všetkými strešnými nosičmi BMW. Vďaka obojstrannému otváraniu a trojitým centrálnym zámkom na oboch stranách sa obsah jednoducho nakladá a je dobre chránený.



○ Protišmyková, vodotesná a výnimočne odolná rohož s vyvýšenými okrajmi chráni batožinový priestor. Je rozmerovo presná, jej čierny dizajn je dokonalo zladený so základným interiérom BMW, obsahuje číslo 5 z vysoko kvalitnej nehrdzavejúcej ocele a veľmi jednoducho sa vyberá.

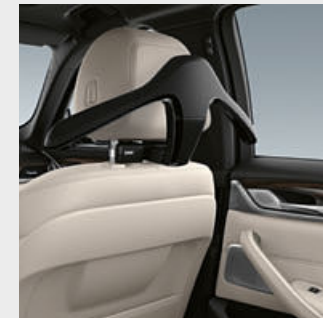

○ Travel & Comfort systém – základný držiak. Poskytuje východiskový montážny bod pre pripavenie vešiakov na odevy, sklápacieho stolíka, univerzálnych hákov alebo držiakov na GoPro kamery, tablety iPad™ alebo Galaxy Tab na predné opierky hlavy.



○ Pevné ukotvenie pre tablety s bezpečnostným puzdrom. Nastaviteľný držiak sa pripevní k základnému držiaku alebo k doplnkovej výbave Travel & Comfort.



○ Rohože do každého počasia – rozmerovo presná ochrana pred znečistením a vlhkosťou v priestore pre nohy vpredu. Vyhotovenie v čiernej farbe dokonalo ladí s interiérom.

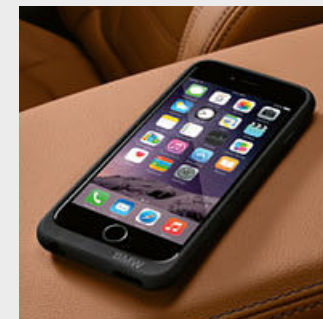

○ BMW puzdro na bezdrôtové nabíjanie umožní indukčné nabíjanie prístrojov Apple iPhone™ 5/5s/SE/7. Toto inovatívne puzdro je kompatibilné s Qi štandardom bezdotykových nabíjačiek a zároveň slúži ako ochranný obal.



○ Vysoko kvalitná cestovná deka s béžovou prednou a tmavo hnedou zadnou stranou, je vyrobená zo 100-percentnej extra jemnej vlny Merino a tkaná technikou jacquard.

¹ Iba v kombinácii s modelom M Šport.

Objavte všestranné inovatívne riešenia vo viacerých kategóriách: exteriér, interiér, komunikácia a informácie, preprava a riešenia pre batožinový priestor. Váš BMW partner vám ochotne poradí a poskytne špeciálny katalóg s podrobným popisom kompletnej

ponuky Originálneho BMW príslušenstva. Viac informácií nájdete na adrese www.bmw.sk/accessories

BMW RADU 5 SEDAN	520i	530i 530i xDrive	540i 540i xDrive	518d	520d 520d xDrive	525d	530d 530d xDrive	540d xDrive	M550d xDrive	530e iPerformance
------------------	------	---------------------	---------------------	------	---------------------	------	---------------------	-------------	--------------	----------------------

Hmotnosti a objemy											
Pohotovostná hmotnosť EU ¹	kg	1615	1615	1670	1655	1670	1670	1735	–	–	1845
Pohotovostná hmotnosť EU (xDrive) ¹	kg	–	1680	1735	–	1725	–	1795	1830	1935	–
Celková hmotnosť	kg	2210	2220	2270	2260	2270	2295	2355	–	–	2420
Celková hmotnosť (xDrive)	kg	–	2280	2340	–	2330	–	2410	2450	2470	–
Užitočná hmotnosť	kg	670	680	675	680	685/675	700	695	–	–	650
Užitočná hmotnosť (xDrive)	kg	–	675	675	–	680	–	690	690	610	–
Pripustná hmotnosť prívesu, nebrzdeného ²	kg	750	750	750	750	750	750	750	–	–	– ⁹
Pripustná hmotnosť prívesu, nebrzdeného (xDrive) ²	kg	–	750	750	–	750	–	750	750	750	–
Pripustná hmotnosť prívesu, brzdeného, max. 12% stúpanie/max. 8% stúpanie ²	kg	2000/2000	2000/2000	2000/2000	2000/2000	1800/1800/2000/2000	2000/2000	2000/2000	–	–	– ⁹
Pripustná hmotnosť prívesu, brzdeného, max. 12% stúpanie/max. 8% stúpanie (xDrive) ²	kg	–	2000/2000	2000/2000	–	2000/2000	–	2000/2000	2000/2000	2000/2000	–
Objem batožinového priestoru	l	530	530	530	530	530	530	530	530	530	410

Motor BMW TwinPower Turbo ³											
Valce/ventily		4/4	4/4	6/4	4/4	4/4	4/4	6/4	6/4	6/4	4/4
Zdvihový objem	cm ³	1998	1998	2998	1995	1995	1995	2993	2993	2993	1998
Výkon/pri otáčkach	kW (k)/ 1/min	135 (184)/ 5000–6500	185 (252)/ 5200–6500	250 (340)/ 5500–6500	110 (150)/ 4000	140 (190)/ 4000	170 (231)/ 4400	195(265)/ 4000	235 (320)/ 4400	294 (400)/ 4400	135 (184)/ 5000–6500
Krútiaci moment/pri otáčkach	Nm/ 1/min	290/ 1350–4250	350/ 1450–4800	450/ 1500–5200	350/ 1750–2500	400/ 1750–2500	500/2000	620/ 2000–2500	680/ 1750–2250	760/ 2000–3000	290/ 1350–4250

Motor eDrive											
Max. výkon	kW (k)	–	–	–	–	–	–	–	–	–	83 (113)
Max. krútiaci moment	Nm	–	–	–	–	–	–	–	–	–	250
Systémový výkon	kW (k)	–	–	–	–	–	–	–	–	–	185 (252)
Systémový krútiaci moment	Nm	–	–	–	–	–	–	–	–	–	420

Lítium-iónová vysokonapäťová batéria											
Typ batérie / netto kapacita	kWh	–	–	–	–	–	–	–	–	–	Li-ion / 8
Dojazd na čisto elektrický pohon (EAER) ⁷ ; ¹¹ Dojazd na čisto elektrický pohon v meste (EAER city) ⁷ ; ¹¹	km	–	–	–	–	–	–	–	–	–	39–45/ 41–49
Čas nabíjania (0–80%)/(0–100%) ⁸	h	–	–	–	–	–	–	–	–	–	– ⁹ / 3:00

Prevodovka a pohon											
Usporiadanie pohonu		zadné kolesá	zadné/všetky štyri kolesá	zadné/všetky štyri kolesá	zadné kolesá	zadné/všetky štyri kolesá	zadné kolesá	zadné/všetky štyri kolesá	všetky štyri kolesá	všetky štyri kolesá	zadné kolesá
Štandardná prevodovka		8-stupňová Steptronic	8-stupňová Steptronic	8-stupňová Steptronic	8-stupňová Steptronic	8-stupňová manuálna	8-stupňová Steptronic	8-stupňová Steptronic	–	–	8-stupňová Steptronic
Štandardná prevodovka (xDrive)		–	8-stupňová Steptronic	8-stupňová Steptronic	–	8-stupňová Steptronic	–	8-stupňová Steptronic	8-stupňová Steptronic	8-stupňová Steptronic Sport	–

Jazdné výkony											
Max. rýchlosť	km/h	235	250 ⁵	250 ⁵	220	235	250 ⁵	250 ⁵	–	–	235
Max. rýchlosť (xDrive)	km/h	–	250 ⁵	250 ⁵	–	232	–	250 ⁵	250 ⁵	250 ⁵	–
Elektrická max. rýchlosť	km/h	–	–	–	–	–	–	–	–	–	140
Zrýchlenie 0–100 km/h	s	7,8	6,1	5,1	8,8	7,3	6,6	5,7	–	–	6,2
Zrýchlenie 0–100 km/h (xDrive)	s	–	6,0	4,8	–	7,3	–	5,4	4,7	4,4	–

Spotreba ⁴⁻⁶ - Všetky motory spĺňajú normu EU6											
Nízka rýchlosť – režim mesta	l/100 km	9,5–10,1	10,0–10,4	12,5–13,6	6,5–7,0	6,6–7,2	7,3–8,0	8,0–8,5	–	–	–
Nízka rýchlosť – režim mesta (xDrive)	l/100 km	–	10,9–11,1	13,3–14,3	–	7,1–7,4	–	9,0–9,4	8,8–9,6	9,2–9,7	–
Stredná rýchlosť (mesto + dochádzanie)	l/100 km	7,1–8,0	7,3–7,9	8,5–9,5	5,2–5,9	5,4–6,0	5,9–6,6	6,3–6,8	–	–	–
Stredná rýchlosť (mesto + dochádzanie) (xDrive)	l/100 km	–	7,8–8,6	9,1–9,9	–	5,8–6,5	–	7,1–7,7	6,8–7,8	7,7–8,1	–
Vysoká rýchlosť (mimo mesta)	l/100 km	6,0–6,8	6,0–6,7	6,9–7,6	4,7–5,4	4,7–5,5	5,3–5,9	5,1–5,8	–	–	–
Vysoká rýchlosť (mimo mesta) (xDrive)	l/100 km	–	6,4–7,3	7,4–8,2	–	5,2–5,9	–	5,7–6,3	5,8–6,5	6,5–6,9	–
Extra vysoká rýchlosť (diaľnica)	l/100 km	6,7–7,9	6,7–7,9	7,3–8,4	5,3–6,2	5,3–6,3	5,7–6,5	5,6–6,4	–	–	–
Extra vysoká rýchlosť (diaľnica) (xDrive)	l/100 km	–	7,3–8,5	7,9–8,9	–	5,7–6,6	–	6,1–6,9	6,1–7,1	6,9–7,3	–
Kombinovaná	l/100 km	6,9–7,9	7,1–7,9	8,1–9,1	5,3–6,0	5,3–6,1	5,8–6,5	5,9–6,6	–	–	2,0–2,4
Kombinovaná (xDrive)	l/100 km	–	7,6–8,5	8,7–9,6	–	5,8–6,5	–	6,6–7,2	6,5–7,4	7,2–7,7	–
Kombinovaná spotreba paliva (ECAC vážená) ^{6, 10}	kWh/ 100 km	–	–	–	–	–	–	–	–	–	19,6–22,7

BMW RADU 5 SEDAN	520i	530i 530i xDrive	540i 540i xDrive	518d	520d 520d xDrive	525d	530d 530d xDrive	540d xDrive	M550d xDrive	530e iPerformance
------------------	------	---------------------	---------------------	------	---------------------	------	---------------------	-------------	--------------	----------------------

Emisná norma (typový certifikát)											
Kombinované emisie CO ₂ (PHEV vážená)	g/km	157–178	160–178	184–206	138–158	139–160	152–171	155–172	–	–	45–55
Kombinované emisie CO ₂ (xDrive)	g/km	–	173–193	197–217	–	151–169	–	172–189	170–194	190–200	–
Objem nádrže na palivo, cca.	l	68	68	68	66	66	66	66	66	66	46

Kolesá											
Rozmer pneumatik		225/55 R 17 97Y	225/55 R 17 97Y	225/55 R 17 97Y	225/55 R 17 97Y	225/55 R 17 97Y	225/55 R 17 Y	225/55 R 17 97Y	225/55 R 17 97Y	245/40 R 19 98Y/ 275/35 R 19 100Y	225/55 R 17 97Y
Rozmer diskov kolies		7,5 J x 17	7,5 J x 17	7,5 J x 17	7,5 J x 17	7,5 J x 17	7,5 J x 17	7,5 J x 17	7,5 J x 17	8 J x 19/ 9 J x 19	7,5 J x 17
Materiál diskov kolies		lahká zliatina	lahká zliatina	lahká zliatina	lahká zliatina	lahká zliatina	lahká zliatina	lahká zliatina	lahká zliatina	lahká zliatina	lahká zliatina

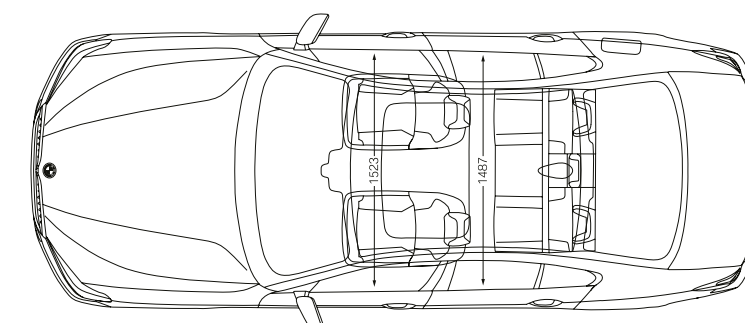
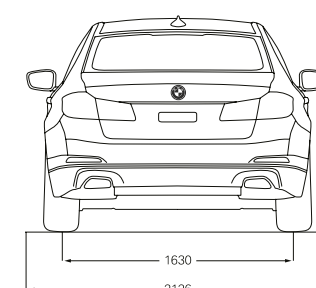
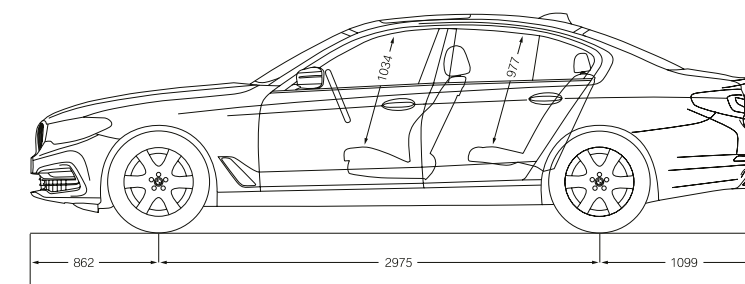
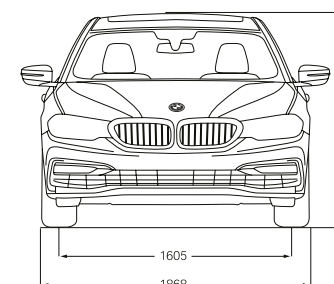

Všetky rozmery na technických výkresoch sú uvedené v milimetroch. Výška bez strešnej antény je 1466 mm. Uvedené hodnoty jazdných výkonov, spotreby paliva a emisií CO₂ platia pre vozidlá so štandardnou prevodovkou.

¹ Pohotovostná hmotnosť platí pre vozidlo so štandardnou výbavou a nezahŕňa žiadnu doplnkovú výbavu. Uvedená hodnota zahŕňa 90% objemu nádrže, 68 kg na vodiča a 7 kg na batožinu. Doplnková výbava môže ovplyvniť hmotnosť vozidla a v prípade, že má vplyv na jeho aerodynamiku, tak môže ovplyvniť aj maximálnu rýchlosť.
² Celková hmotnosť prívesného vozidla nesmie prekročiť maximálnu prípustnú hmotnosť prívesu, vrátane maximálneho prípustného zvislého zaťaženia háku ťažného zariadenia.
³ Údaje o jazdných výkonoch, spotrebe a emisiách benzinových motorov platia pri použití paliva RON 98. Hodnoty spotreby paliva platia pre vozidlá využívajúce referenčné palivo v súlade s EU normou 2007/17 15. Povolené sú aj palivá s oktanovým číslom od RON 91 a s vyšším oktanovým číslom, ako aj s 10-percentným podielom etanolu (E10). BMW odporúča použitie bezolovnatého benzínu s oktanovým číslom RON 95.
⁴ Hodnoty spotreby paliva, emisií CO₂, spotreby elektrickej energie a zobrazené rozsahy sú stanovené podľa európskeho nariadenia (EC) 715/2007 v znení uplatniteľnom v čase typového schválenia. Namerané hodnoty sú na základe cyklu WLTP podľa smernice (EC) 1151/2017 a môžu sa líšiť v závislosti od zvolenej výbavy. Uvedený rozsah hodnôt zohľadňuje rôzne konfigurácie zvoleného modelu a nie je súčasťou akejkoľvek ponuky, je určený výlučne na porovnanie.
⁵ Elektronicky limitovaná.
⁶ Kombinovaná spotreba elektrickej energie závisí od zvoleného rozmeru diskov kolies a pneumatik.
⁷ Dojazd závisí od množstva faktorov. Predovšetkým sú to: osobný štýl jazdy vodiča, charakter trasy, vonkajšia teplota, použitie kúrenia/klimatizácie a predklimatizácie.
⁸ Závisí od miestnej elektrickej infraštruktúry. Čas nabíjania je uvedený pre nabíjanie na 100% maximálnej kapacity batérie.
⁹ Predbežné hodnoty; chýbajúce údaje neboli v čase uzávierky k dispozícii.
¹⁰ ECAC (spotreba elektrickej energie, ktorá znižuje stav nabitia).
¹¹ EAER (ekvivalent dojazdu na čisto elektrický pohon).

BMW 540i SEDAN AKO MODEL M ŠPORT:

Radový benzínový 6-valec BMW TwinPower Turbo, 250 kW (340 k), 20-palcové BMW Individual disky z ľahkej zliatiny V-spoke style 759 I Bicolour so zmiešanými pneumatikami, vonkajšia farba metalíza Bluestone, sedadlá v koži Dakota Ivory White s exkluzívnym prešívaním a kontrastným lemovaním, drevené interiérové lišty Finline Ridge s ozdobnými lištami Pearl Chrome.

BMW 530e iPERFORMANCE:

Benzínový 4-valec BMW TwinPower Turbo (135 kW/184 k), elektrický motor 83kW (113k), 19-palcové disky z ľahkej zliatiny V-spoke style 635 so zmiešanými pneumatikami, vonkajšia farba metalíza Glacier Silver, sedadlá čalúnené kožou Dakota Midnight Blue s exkluzívnym prešívaním a kontrastným koženým lemovaním, interiérové lišty BMW Individual Piano Finish Black.

Modely v tomto katalógu zobrazujú vozidlá v špecifikácii (štandardná výbava, doplnková výbava, konfigurácie výbavy), v ktorej ich vyrába BMW AG pre trh v Nemecku. Zmeny oproti štandardnej výbave, doplnkovej výbave a dostupným možnostiam konfigurácií, popísaným v tomto katalógu, sa môžu vyskytnúť po 15.11.2018, po redakčnej uzávierke tohto katalógu, alebo na základe špecifických požiadaviek jednotlivých trhov. Podrobnejšie informácie vám poskytne váš miestny BMW Partner. Zmeny dizajnu, konštrukcie a výbavy sú vyhradené.

© BMW AG, Mníchov, Nemecko. Reprodukcia časti alebo celku je povolená iba s písomným súhlasom BMW AG, Mníchov.

4 11 005 097 98 1 2019 BC. Vytlačené v Nemecku, 2019.